

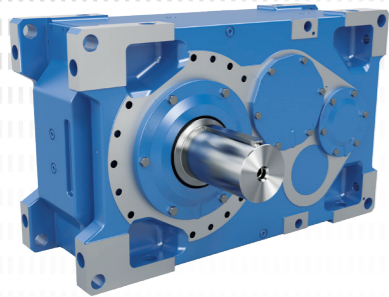

**Kompletní řešení pohonů
od jednoho dodavatele**
Převodové motory a měniče frekvence

NORD[®]
DRIVESYSTEMS
Our Solution. Your Success.



Průmyslové převodovky

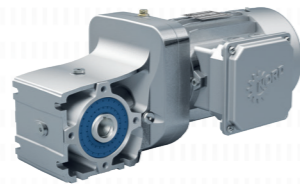

Převodové motory



Měniče frekvence a Motorový starter



- ▶ Hlavní sídlo firmy a technologické centrum v Bargteheide u Hamburku.
- ▶ Inovativní řešení pohonů pro více než 100 průmyslových odvětví.
- ▶ 7 základních výrobních lokalit se špičkovou technologií vyrábí převodovky, motory a elektroniku pohonů pro kompletní pohonné systémy, vše od jednoho dodavatele.

- ▶ Společnost NORD má 48 vlastních dceřiných společností v 36 zemích a další odbytové partnery ve více než 50 zemích. Tyto společnosti a partneři poskytují poradenství přímo na místě, zajišťují montážní centra, technickou podporu a zákaznický servis.
- ▶ Více než 4.900 zaměstnanců po celém světě zajišťuje specifická řešení dle přání zákazníků.



Hlavní sídlo firmy v Bargteheide



Výroba převodovek



Výroba měničů frekvence



Výroba motoru



Výroba a montáž



Montáž motoru

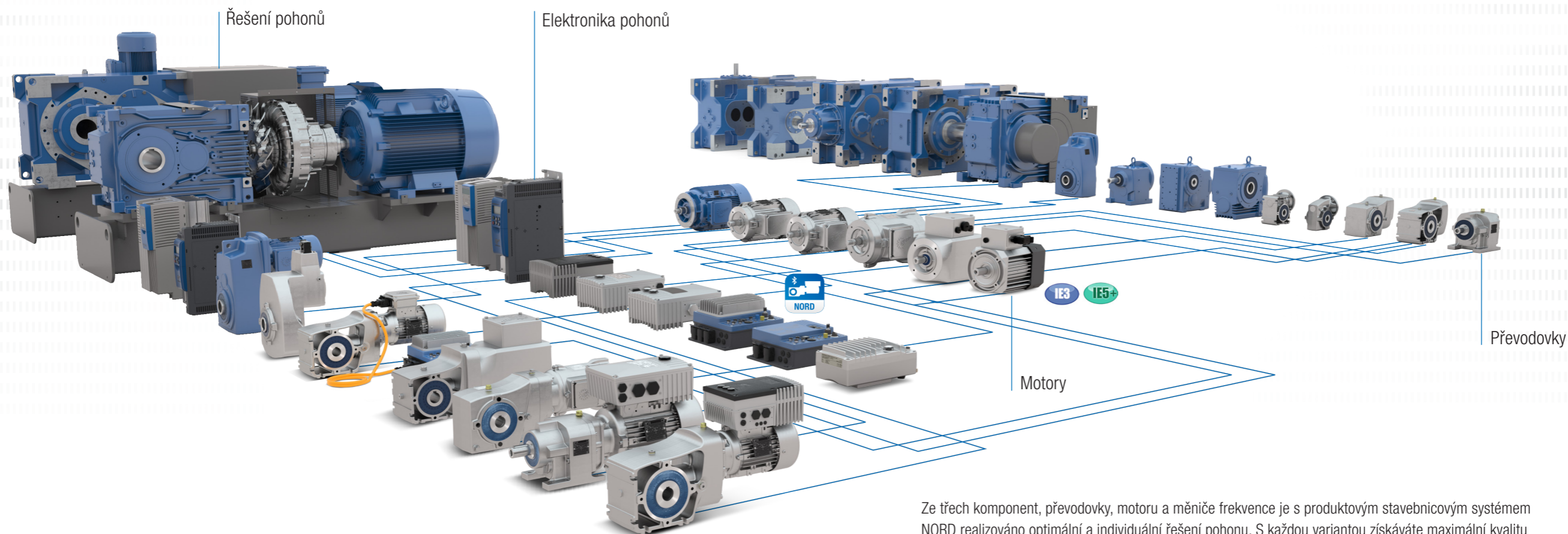

ATEX

Naše výrobky jsou k dispozici v provedení s certifikací ATEX.

Ze třech komponent, převodovky, motoru a měniče frekvence je s produktovým stavebnicovým systémem NORD realizováno optimální a individuální řešení pohonu. S každou variantou získáváte maximální kvalitu výrobku, krátké projekční a montážní termíny, vysokou spolehlivost dodávek a dobrý poměr ceny a výkonu.



Spolehlivé převodovky s jednodílnou blokovou skříní zvládají každé zatížení.

- ▶ vysoký výkonový rozsah
- ▶ dlouhá životnost



Výkonné motory až IE4 udržují pohonné systémy ve všech provozních situacích v pohybu.

- ▶ konstruované v souladu s mezinárodními normami
- ▶ vysoká přetížitelnost
- ▶ energeticky účinné



Inteligentní elektronika pohonů poskytuje přesně ty možnosti řízení, které potřebujete.

- ▶ stupňovitě rozšiřitelné funkce
- ▶ kompletní možnosti připojení pomocí sběrnice
- ▶ široký výkonový rozsah
- ▶ bezplatně integrována funkce PLC



Rozsáhlé volitelné komunikační možnosti umožňují přístup k pohonům z každé úrovně, čímž jsou zajištěny rozsáhlé možnosti nastavení.

- ▶ všechny běžné sběrnice systémy
- ▶ rychlé a jednoduché uvedení do provozu pomocí zásuvné ovládací jednotky nebo softwaru NORDCON
- ▶ komfortní přenosná jednotka pro obsluhu na místě
- ▶ volitelně s opcemi intralogistiky



Spínače a tlačítka jsou umístěna bezprostředně u pohonů a umožňují přímý start, zastavení a změny režimu.

- ▶ síťový spínač
- ▶ přepínač režimu lokálního nebo dálkového ovládání
- ▶ spínač Start/Stop a vpřed / zpět
- ▶ energeticky účinné



Všechna rozhraní jsou provedena pro jednoduchou obsluhu. Pohony lze jednoduše konfigurovat a snadno instalovat.

- ▶ snadné Plug-and-Play se všemi běžnými konektorovými spoji
- ▶ napájecí kabel a výstup motoru přes konektory
- ▶ zásuvné senzory a snímače
- ▶ prefabrikované kabely
- ▶ bezplatně integrována funkce PLC

Our Solution. Your Success.

Naše odborné znalosti pro vaše aplikace

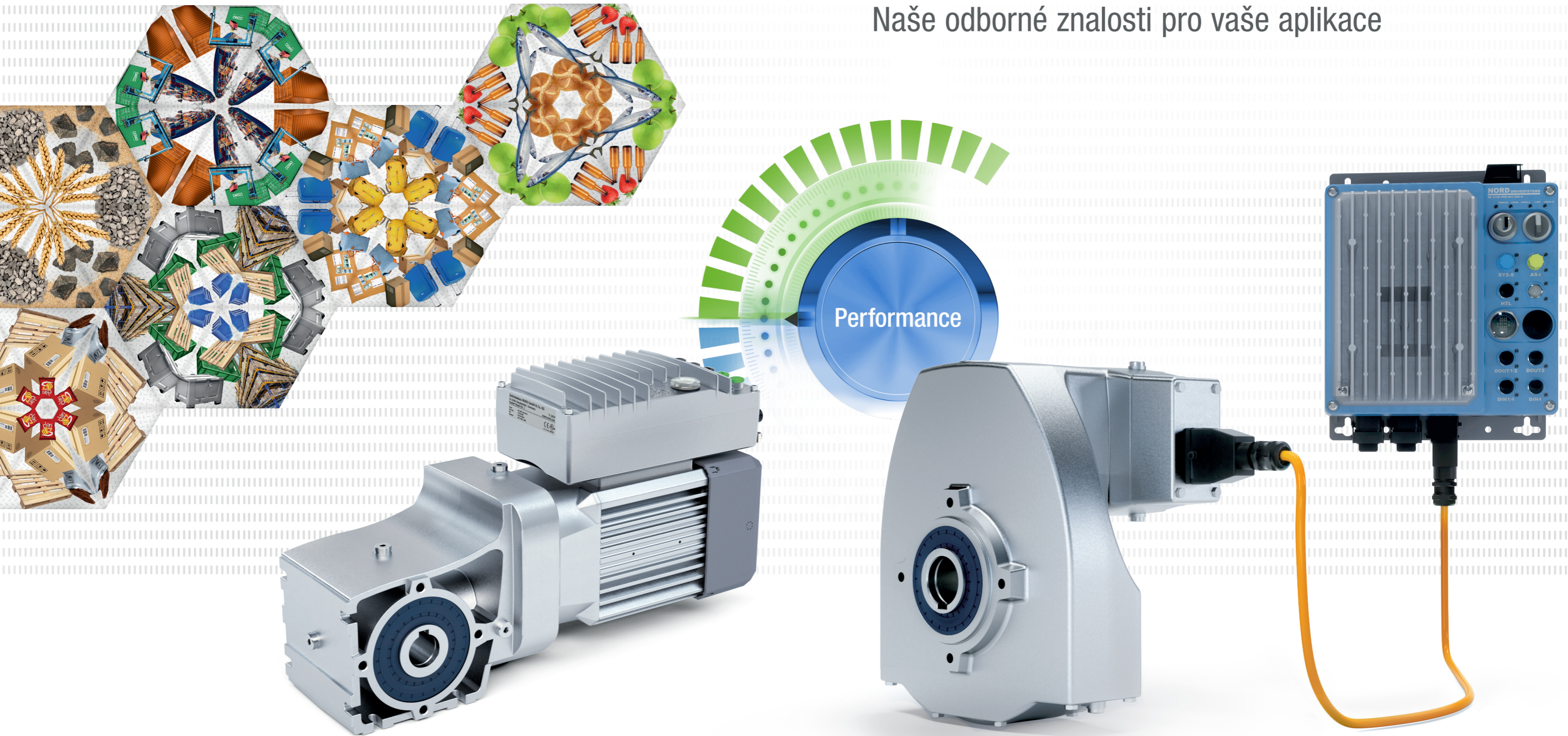

Společnost NORD DRIVESYSTEMS vyvinula revoluční konstrukci blokové převodovky již v roce 1981. Kompletní skříň převodovky je vyřezována z jednoho kompaktního odlitku a jsou v ní integrovány veškeré komponenty.

- ▶ jeden blok převodovky, v kterém jsou integrována všechna ložiska
- ▶ vysoká axiální a radiální zatížitelnost
- ▶ maximální provozní bezpečnost
- ▶ kompletní opracování na jedno upnutí
- ▶ dlouhá životnost
- ▶ vysoké výstupní krouticí momenty
- ▶ nehluký chod

UNICASE čelní převodovky (katalogu G1000)

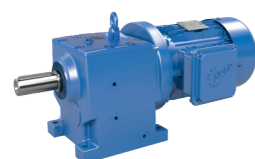

- ✓ patkové nebo přírubové provedení
- ✓ optimální utěsnění
- ✓ dlouhá životnost, nenáročná na údržbu
- ✓ bloková skříň

Velikosti: 11
 Výkon: 0,12 – 160 kW
 Točivý moment: 10 – 26.000 Nm
 Převod: 1,35 – 14.340,31:1

NORDBLOC.1® 1stupňové a 2stupňové čelní převodovky (katalogu G1000)

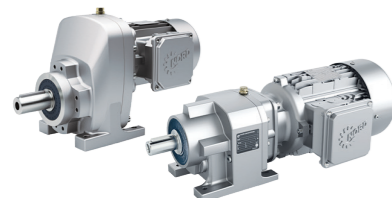

- ✓ patkové nebo přírubové provedení
- ✓ bloková skříň
- ✓ tlakově odlitá hliníková skříň
- ✓ rozměry dle průmyslové normy

Velikosti: 13
 Výkon: 0,12 – 37 kW
 Točivý moment: 30 – 3.300 Nm
 Převod: 1,07 – 456,77:1

UNICASE ploché převodovky (katalogu G1000)

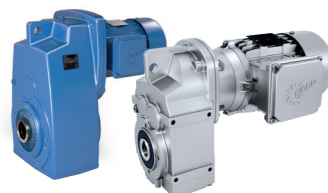

- ✓ patkové, přírubové nebo násuvné provedení skříně
- ✓ kompaktní konstrukce
- ✓ dutý nebo plný výstupní hřídel
- ✓ bloková skříň z šedé litiny nebo hliníku

Velikosti: 15
 Výkon: 0,12 – 200 kW
 Točivý moment: 110 – 100.000 Nm
 Převod: 4,03 – 15.685,03:1

UNICASE kuželočelní převodovky (katalogu G1000)

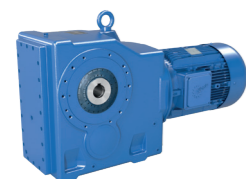

- ✓ patkové, přírubové nebo násuvné provedení skříně
- ✓ dutý nebo plný výstupní hřídel
- ✓ bloková skříň

Velikosti: 11
 Výkon: 0,12 – 200 kW
 Točivý moment: 180 – 50.000 Nm
 Převod: 8,04 – 13.432,68:1

NORDBLOC.1® 2stupňové kuželočelní převodovky (katalogu G1014)

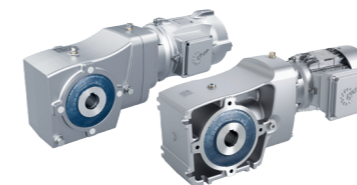

- ✓ patkové, přírubové nebo násuvné provedení skříně
- ✓ dutý nebo plný výstupní hřídel
- ✓ skříň z hliníku

Velikosti: 6
 Výkon: 0,12 – 9,2 kW
 Točivý moment: 50 – 660 Nm
 Převod: 3,03 – 70:1

UNICASE šnekové převodovky (katalogu G1000)



- ✓ patkové, přírubové nebo násuvné provedení skříně
- ✓ dutý nebo plný výstupní hřídel
- ✓ bloková skříň

Velikosti: 6
 Výkon: 0,12 – 15 kW
 Točivý moment: 93 – 3.058 Nm
 Převod: 4,40 – 7.095,12:1

UNIVERSAL SI šnekové převodovky (katalogu G1035)

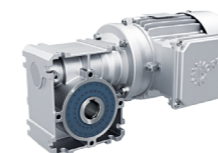

- ✓ modulární
- ✓ mazivo pro celou dobu životnosti
- ✓ univerzální možnosti uchycení
- ✓ IEC provedení

Velikosti: 5
 Výkon: 0,12 – 4,0 kW
 Točivý moment: 21 – 427 Nm
 Převod: 5,00 – 3.000:1

UNIVERSAL SMI šnekové převodovky (katalogu G1035)

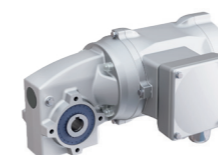

- ✓ modulární
- ✓ mazivo pro celou dobu životnosti
- ✓ univerzální možnosti uchycení
- ✓ IEC provedení

Velikosti: 5
 Výkon: 0,12 – 4,0 kW
 Točivý moment: 21 – 427 Nm
 Převod: 5,00 – 3.000:1

DuoDrive – Integrovaný koncept motorů s převodovkou



- ✓ Vysoce efektivní motor IE5+
- ✓ Účinnost systému 92 %
- ✓ Proti jiným pohonným systémům poskytuje výrazné snížení TCO (Total Cost of Ownership)
- ✓ Vysoká hustota výkonu
- ✓ Velmi nízké emise hluku
- ✓ Jednoduché uvedení do provozu per Plug-and-Play
- ✓ Hygienický design (Wash-down)
- ✓ Konstrukční provedení: M1, M4, M5, M6

Velikosti: 2
 Výkon: 0,35 – 3 kW
 Točivý moment: 26 – 247 Nm
 Převod: 3,24 – 18,1:1

Kompletní řešení pohonů od jednoho dodavatele

Společnost NORD je jediný výrobce, vyrábějící modulové průmyslové převodovky s výstupním kroutícím momentem až 282 000 Nm v provedení s jednoduchou blokovou skříňí.

- ▶ Bloková skříň bez dělicích spár, zatížených kroutícím momentem
- ▶ Všechny ložiskové a těsnicí plochy jsou zhotoveny na jedno upnutí
- ▶ Dlouhá životnost, nenáročná údržba
- ▶ Maximální osová přesnost, proto nehluký chod
- ▶ Čelní a kuželové převodovky

Čelní převodovky MAXXDRIVE® (Katalog G1050)

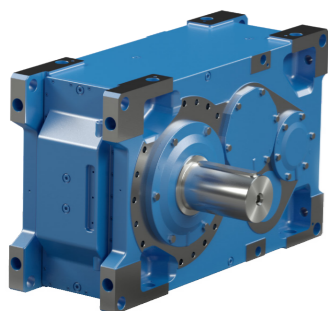

- ▶ Univerzální převodovky
- ▶ 2 a 3stupňové
- ▶ Široká škála možností montáže a chlazení
- ▶ Přizpůsobené možnosti uložení pro vysokou radiální a axiální zatžitelnost
- ▶ Kompaktní design
- ▶ Všechny instalační pozice

Velikosti: 11
 Výkon: 1,5 – 6 000 kW
 Krouticí moment: 15 000 – 282 000 Nm
 Převod: 5,54 – 30 000:1

Kuželové šikmé převodovky MAXXDRIVE® (Katalog G1050)

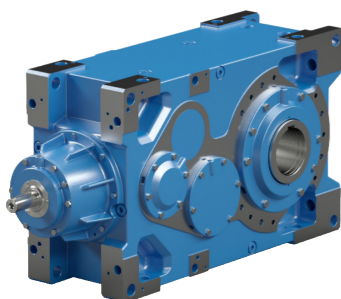

- ▶ Univerzální převodovky
- ▶ 3 a 4stupňové
- ▶ Široká škála možností montáže a chlazení
- ▶ Přizpůsobené možnosti uložení pro vysokou radiální a axiální zatžitelnost
- ▶ Kompaktní design
- ▶ Všechny instalační pozice

Velikosti: 11
 Výkon: 1,5 – 2 115 kW
 Krouticí moment: 15 000 – 260 000 Nm
 Převod: 12,61 – 30 000:1

Kuželové šikmé převodovky MAXXDRIVE® XT (TI60-0011)

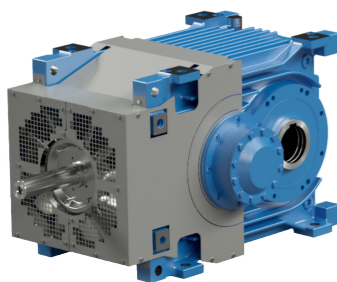

- ▶ 2-stupňové
- ▶ Tepelně optimalizované převodovky
- ▶ Integrovaný vysoce výkonný axiální ventilátor
- ▶ Vysoký výkon s nízkým převodovým poměrem
- ▶ Optimalizovány pro vodorovnou instalační polohu
- ▶ Ideální pro aplikace, jako jsou pásové nebo korečkové dopravníky

Velikosti: 7
 Výkon: 22 – 2 100 kW
 Krouticí moment: 15 000 – 75 000 Nm
 Převod: 6,14 – 22,91:1

Průmyslové převodovky-Stavebnicový systém

Jednotlivé, optimálně vzájemně sladěné komponenty jsou základem vysoké rozmanitosti variant, vysoké flexibility a krátkých projekčních a montážních termínů. To umožňuje i u velkých převodovek přizpůsobení příslušných řešení pohonů požadavkům zákazníků a to v krátkých dodacích termínech.

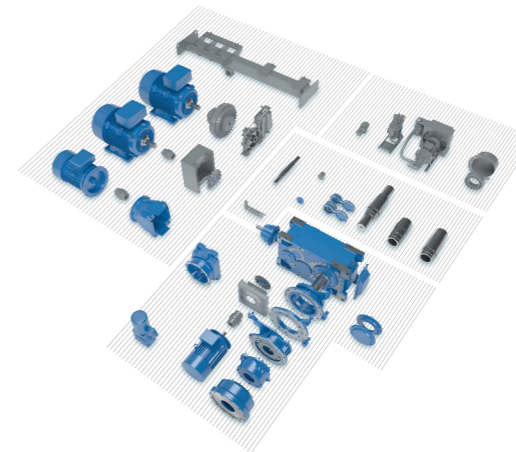

Čelní převodovky MAXXDRIVE® XD (Flyer S1056)

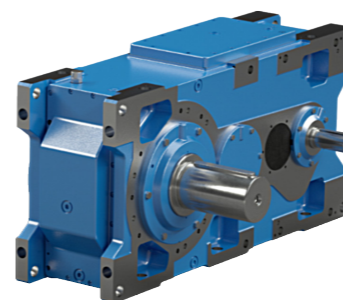

- ▶ 3 a 4stupňové
- ▶ Skříň se zvětšenou osovou vzdáleností
- ▶ Kontrolní kryt
- ▶ Ideálně vhodné pro zvedací zařízení
- ▶ Skříň optimalizovaná pro radiální zatížení směřující směrem dolů

Velikosti: 5
 Výkon: 1,5 – 925 kW
 Krouticí moment: 15 000 – 112 000 Nm
 Převod: 22,4 – 355:1

Šikmé kuželové převodovky MAXXDRIVE® XJ

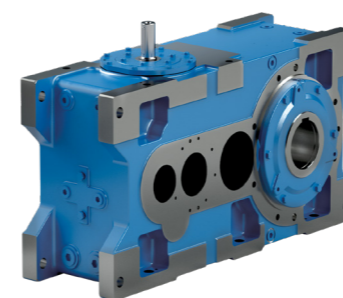

- ▶ 3-stupňové
- ▶ Nová poloha hnacího hřídele „J-Mount“
- ▶ Horizontální a vertikální instalační pozice
- ▶ Modulární
- ▶ Flexibilní

Velikosti: 5
 Výkon: 5,5 – 1 275 kW
 Krouticí moment: 15 000 – 107 000 Nm
 Převod: 12,5 – 100:1

Pohonné systémy MAXXDRIVE® (Katalog G1050)



- ▶ Kompletní pohonné systémy sestávající z převodovky, motoru a elektroniky pohonu
- ▶ Široká škála dalších komponentů, např. spojky, brzdy ...
- ▶ Standardizovaná řešení pro kyvná ramena a základové rámy, např. pro korečkové elevátory ...
- ▶ Systémy přizpůsobené aplikacím, např. míchadla, extrudery ...
- ▶ Individuální přizpůsobení

ATEX Převodové motory a průmyslové převodovky NORD jsou k dispozici i v provedení s certifikací ATEX.

NORD DRIVESYSTEMS dodává motory z vlastní výroby pro všechny důležité trhy v rámci celého světa. Tato soběstačnost zajišťuje vysokou nezávislost na subdodavatelích a poskytuje zákazníkům rozhodující výhodu krátkých a maximálně spolehlivých termínů dodávek.

Mezinárodní normy energetické účinnosti

- ▶ Norma účinnosti
 - ▶ IEC 60034-30
- ▶ Předpisy o účinnosti
 - ▶ Nařízení (EU) 2019/1781
 - ▶ Směrnice o ekodesignu 2009/125/EG
- ▶ Minimální úroveň účinnosti
 - ▶ Motory IE2
 - ▶ 0,12 kW až < 0,75 kW
 - ▶ Jednofázové motory $\geq 0,12$ kW
 - ▶ 2, 4, 6 nebo 8pólové motory
 - ▶ Motory IE3
 - ▶ 0,75 kW až < 75 kW
 - ▶ > 200 kW až 1000 kW
 - ▶ 2, 4, 6 nebo 8pólové motory
 - ▶ Motory IE4
 - ▶ ≥ 75 kW až ≤ 200 kW
 - ▶ 2, 4 nebo 6pólové motory
 - ▶ Motory IE5
 - ▶ TEFC: 0,35 do 4,00 kW
 - ▶ TENV: 0,35 kW do 2,2 kW
- ▶ Měníče frekvence: IE2
 - ▶ 0,12 kW až 1000 kW

IE2

IE3

IE4

IE5+

V kombinaci motorového systému se systémem kontroly motoru dle směrnice o ekodesignu EN50598

IES2

Energeticky úsporné motory (katalogu M7000)

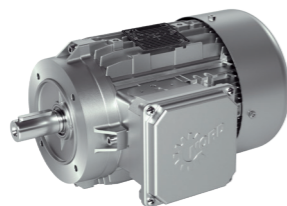

Vícerychlostní motory (katalogu M7000)

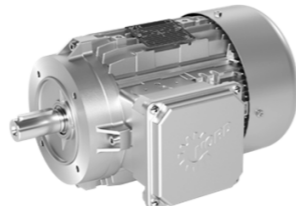

Jednofázové motory (katalogu M7000)

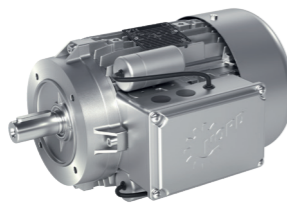

Motory s hladkým pláštěm (katalogu M7010)



Motory v nevybušném provedení plyné atmosféry (katalogu G2122)

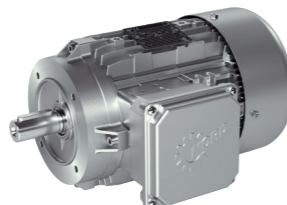

Motory v nevybušném provedení prašné atmosféry (katalogu G2122)

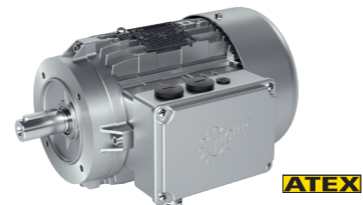

IE5+ Synchronní motory (speciální leták 9012)

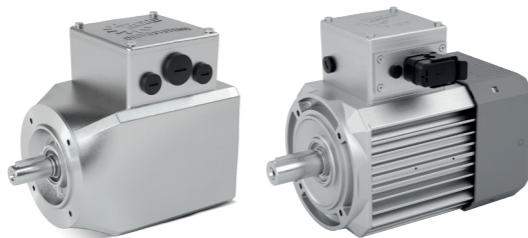

Máme pohon pro inteligentní procesy: zapojitelný do sítě – samostatně se rozhodující – volitelně rozšiřitelný. V současné době zaujímají inteligentní pohony NORD DRIVESYSTEMS v zařízeních propojených do sítě důležitou roli pro urychlení tzv. čtvrté průmyslové revoluce, v jejímž středu pozornosti je rozsáhlá výměna informací na všech úrovních.

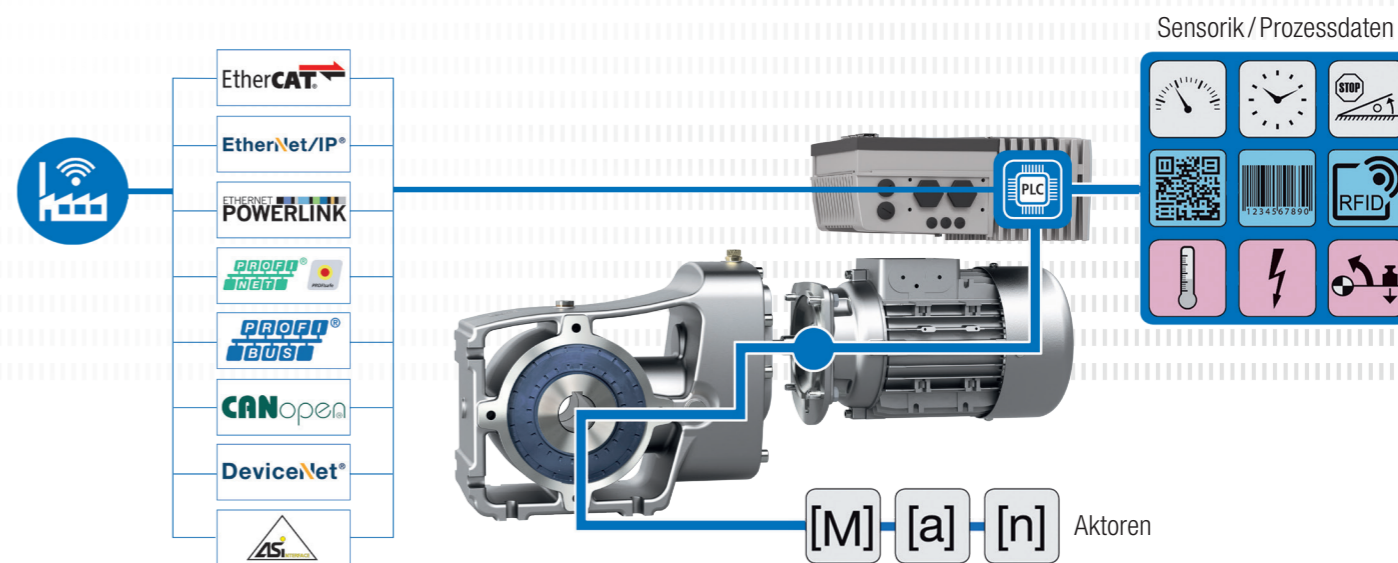

NORD DRIVESYSTEMS – INDUSTRIE 4.0 READY!

„NORD 4.0 READY!“ – to znamená, že jsou pohony NORD zapojitelné do sítě, samostatně se rozhodující, volitelně rozšiřitelné. Klíčem k tomu jsou měniče frekvence s výkonnými procesory a komplexní výbavou, rozhraními a funkcemi. Takže měniče ne-monitorují pouze sebe a motor, ale také svůj vliv na zátěžovou situaci v segmentu aplikace a mimo ni. Integrované PLC zpracovává údaje připojených senzorů a akčních členů, popřípadě spouští přímo řízení procesu a předává údaje pohonů a aplikační údaje ve vyšší kvalitě na řídicí stanoviště, jakož i jiné síťově propojené komponenty. Inteligentní řízení chodu může například vypadat tak, že pohon v reakci na změnu pozice samostatně rozhodne a vykoná odpovídající reakci. Pohonné jednotky mohou ale i vzájemně komunikovat: „Pozor, vezu balík zboží do tvého směru, startuji tvůj dopravní pás.“ Slave pohon se může pro určitou úlohu synchronizovat na funkci Master a následně se opět vrátit zpět na normální provoz. Stovky typických funkcí jsou uloženy jako sady parametrů a mohou tak být jednoduše aplikovány. Tím mohou měniče v případě potřeby koordinovat jednoduché a komplexní aplikace nezávisle na řízení, reagovat na změny procesu a odstraňovat mnoho procesních poruch bez externího zákroku.

NORD DRIVESYSTEMS vyrábí měniče frekvence a motorové startéry pro potřebné poháněcí úlohy. Řešení měničů jsou k dodání jak pro klasickou instalaci v rozvaděči, tak i pro decentralní a plně integrované pohonné jednotky.

NORDAC START SK135E motorový startér (katalogu E3000)

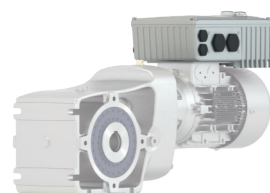

- ✓ integrovaný elektronický brzdový usměrňovač
- ✓ reverzní startér s funkcí pozvolného rozběhu
- ✓ jednotná struktura parametrů

Velikosti: 2
Napětí: 3 ~ 200 – 240 V, 3 ~ 380 – 500 V
Výkon: 0,12 – 3 kW popř. až 7,5 kW

NORDAC BASE SK 180E měniče frekvence (katalogu E3000)

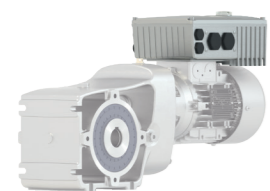

- ✓ Stand-alone provoz
- ✓ 4 sady parametrů
- ✓ bezsenzorové proudové vektorové řízení (ISD řízení)
- ✓ integrována funkce PLC

Velikosti: 2
Napětí: 1 ~ 110 – 120 V, 1 ~ 200 – 240 V, 3 ~ 200 – 240 V, 3 ~ 380 – 500 V
Výkon: 0,25 – 2,2 kW

NORDAC FLEX SK200E měniče frekvence (katalogu E3000)

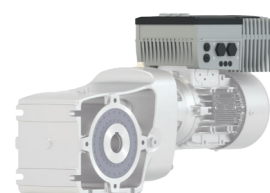

- ✓ funkce pro úsporu energie
- ✓ integrována funkce PLC
- ✓ integrované polohovací řízení POSICON

Velikosti: 4
Napětí: 1 ~ 110 – 120 V, 1 ~ 200 – 240 V, 3 ~ 200 – 240 V, 3 ~ 380 – 500 V
Výkon: 0,25 – 22 kW

NORDAC LINK SK 250E průmyslové rozvaděče (katalogu E3000)



- ✓ měniče frekvence nebo motorový startér
- ✓ všechny přípoje zásuvné pro snadné uvedení do provozu a údržbu
- ✓ funkce PLC pro funkce spojené s pohonem

Velikosti: 3
Napětí: 3 ~ 380 – 500 V
Výkon: měniče frekvence 0,37 – 7,5 kW, motorový startér 0,12 – 3 kW

NORDAC PRO SK500E měniče frekvence (katalogu E3000)



- ✓ Stand-alone provoz
- ✓ 4 sady parametrů
- ✓ bezsenzorové proudové vektorové řízení (ISD řízení)
- ✓ integrována funkce PLC

Velikosti: 11
Napětí: 1 ~ 110 – 120 V, 1 ~ 200 – 240 V, 3 ~ 200 – 240 V, 3 ~ 380 – 480 V
Výkon: 0,25 – 160 kW

NORDAC PRO SK500P měniče frekvence (katalogu E3000)



- ✓ přesné proudové vektorové řízení s vysokou rezervou přetížení pro provoz asynchronních a synchronních motorů
- ✓ univerzální rozhraní pro ethernet v reálném čase
- ✓ integrovaná funkce PLC pro funkce spojené s pohonem již od základního přístroje

Velikosti: 3
Napětí: 1 ~ 200 – 240 V, 3 ~ 380 – 480 V
Výkon: 0,25 – 5,5 kW

NORDAC ON/ ON+

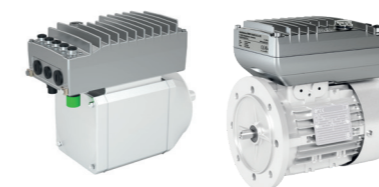

- ✓ Optimalizace pomocí fokusace
- ✓ Plug-and-Play pro rychlé uvedení do provozu
- ✓ Velmi kompaktní konstrukce
- ✓ Integrované ethernetové rozhraní

Velikosti: 2
Napětí: 3 ~ 400 V
Výkon: 0,37 – 0,95 kW

NORDAC ACCESS BT



- ✓ Stand-alone paměť parametrů
- ✓ Bluetooth rozhraní pro měniče a NORDCON APP
- ✓ přenos dat k PC pomocí USB
- ✓ lze zasunout / odstranit během probíhajícího provozu

NORDCON APP



- ✓ z dashboardu vycházející vizualizace pro kontrolu pohonu a diagnostiku poruch
- ✓ parametrizace s pomocnou funkcí a rychlým přístupem k parametrům
- ✓ individuálně konfigurovatelná funkce osciloskopu pro analýzu pohonu
- ✓ Backup a Recovery funkce pro snadné ovládání parametrů pohonu



NORDCON APP s NORDAC ACCESS BT je mobilní uvedení do provozu a servisní řešení pro všechny pohony NORD.

Kompletní řešení pohonů od jednoho dodavatele

Condition Monitoringu jsou pravidelně nebo permanentně shromažďována provozní a stavová data pro optimalizaci provozní bezpečnosti a efektivity strojů a zařízení. Z analýzy dat lze odvodit důležité informace pro Predictive Maintenance. Cílem přitom je, aby bylo možno stroje a zařízení udržovat proaktivně, redukovat doby výpadků a zvýšit celkovou efektivitu zařízení.

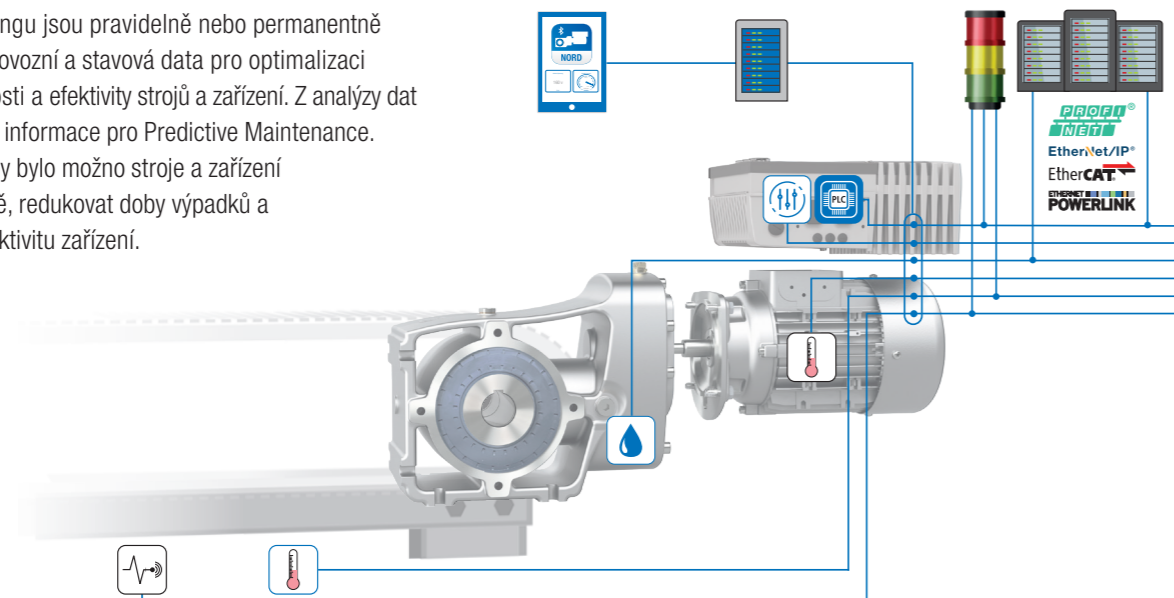

Systémový snímač vibrací



- ▶ kvalifikovaná čidla NORD
- ▶ možnost připojení specifických zákaznických čidel (analogová /digitální)

Teplotní čidlo



- ▶ čidlo teploty motoru na bázi PT1000
- ▶ okolní teplota nebo teplota systému

Výměna oleje



- ▶ stanovení optimálního okamžiku výměny oleje na bázi virtuální teploty oleje
- ▶ algoritmus probíhá v interní PLC

Parametry pohonu



- ▶ načtení parametrů pohonu pohonného systému
- ▶ základna virtuální senzorky

Integrovaná funkce PLC



- ▶ předzpracování specifických parametrů pohonu a senzorky spojené s pohonem
- ▶ vyhodnocení provozních stavů pohonu

Signální semafor



- ▶ lokální zobrazení provozních stavů pohonu
- ▶ nastavitelné zobrazení displeje

Lokální správa dat



- ▶ úprava dat pohonu pro analýzu pohonu a systému
- ▶ Condition Monitoring

Lokální dashboard



- ▶ zobrazení dat pohonu a systému

Nadřazená PLC



- ▶ zpracování informací Condition Monitoringu na straně zákazníka
- ▶ propojení shromážděných informací Condition Monitoringu s procesními daty

Použití na bázi pohonu

Informace z Condition Monitoringu lze převést do Predictive Maintenance.

- ▶ Bezsenzorové zjištění optimálního okamžiku výměny oleje na bázi virtuální teploty oleje
- ▶ Předzpracování dat pohonu v integrované PLC
- ▶ Poskytnutí těchto dat k dispozici zákazníkovi pomocí všech běžných rozhraní

Průběh teploty oleje v převodovce

- ▶ Parametry převodovky a specifické provozní parametry umožňují přesnější udání okamžiku výměny oleje.
- ▶ Řešení NORD využívá skutečnosti, že stárnutí oleje u převodovek je závislé zejména na teplotě oleje.
- ▶ Upuštění od fyzického teplotního senzoru, protože virtuální senzorka vypočítává aktuální teplotu oleje nepřetržitě.
- ▶ Jako vyhodnocující jednotka je využit existující měnič frekvence NORD: algoritmus probíhá v interní PLC.

NORD DRIVESYSTEMS modulární koncepce servisu



NORD DRIVESYSTEMS nabízí s modulární koncepcí servisu řešení k použitelnosti a zachování hodnoty pohonné techniky. Poskytuje různé servisní služby ve formě kompaktních modulů – sahající od podpory při uvedení do provozu přes specifické pakety údržby až po analýzu na místě k odhadu náročnosti opravy. K tomu se přidruží modernizační a optimalizační opatření. V neposlední řadě může provozovatel své zaměstnance kvalifikovat prostřednictvím různých školení.

Servisní moduly NORD

- ▶ instalace a uvedení do provozu
- ▶ periodická údržba a monitorování stavu
- ▶ údržba, oprava nebo výměna
- ▶ logistika náhradních dílů
- ▶ produktové školení a výcvik
- ▶ individuální smlouvy
- ▶ pohotovostní služba 24/7
- ▶ modernizace a rozšíření

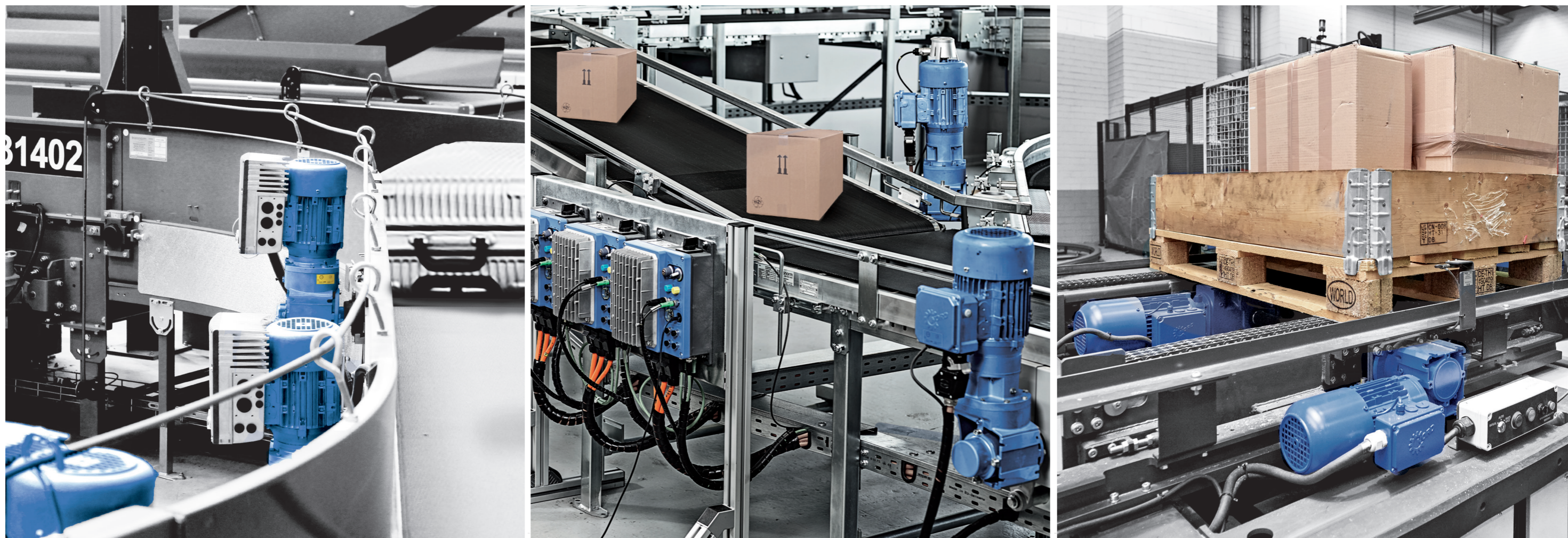

LogiDrive®

Řešení pro letiště, Post & Parcel a sklady

Nabízíme osvědčená a bezpečná řešení pro mnoho aplikací v oblasti logistiky. Jedno, zda se zaměřujete na efektivitu, nízký počet variant, softwarová řešení nebo prediktivní údržbu - máme pro vás vždy řešení. Říkáme tomu oblasti řešení.

Osvědčená řešení pro běžné aplikace s různými cíli. Nabízíme vám osvědčená řešení pro **letiště**, **Post & Parcel** a **sklady**. Máte možnost implementovat je 1:1 do svých systémů nebo si přizpůsobit řešení pomocí našeho rozsáhlého modulárního systému.



Řešení
LogiDrive®

CZ

NORD-Poháněcí technika, s. r. o.

Bečovská 1398/11

104 00 Praha 10 - Uhřetěves

T: +420 222/287 222

F: +420 222/287 228

cz@nord.com